

## Desglose del producto

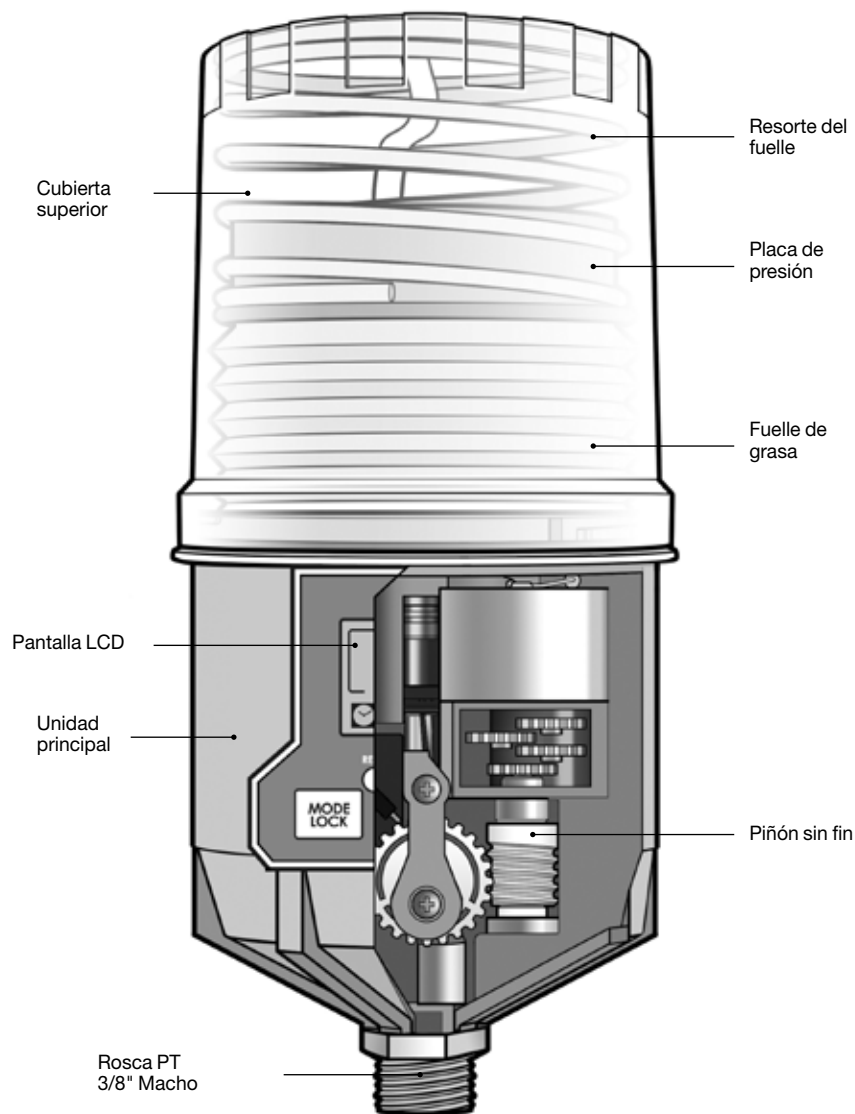

## Directrices de Instalación

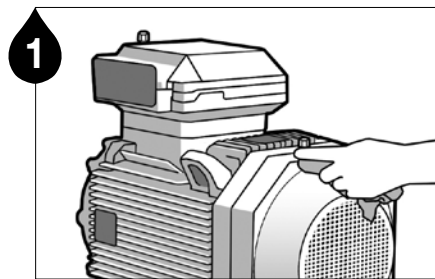

1 Limpie alrededor del punto de lubricación para eliminar la contaminación.

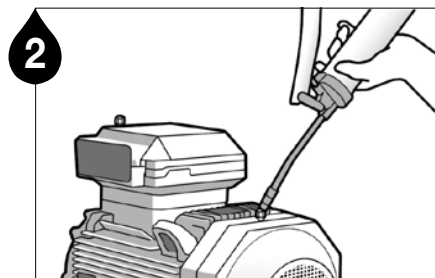

2 Purgue el punto de lubricación con un poco de grasa utilizando una graser para cerciorar que entre el lubricante al mismo sin problema. **Aviso1** Elimine la posibilidad de una obstrucción causada por grasa endurecida en el punto de lubricación purgando el mismo con una graser. **Aviso2** La grasa que se esté utilizando en el equipo y la grasa contenida en su lubricador debe ser la misma o una que sea compatible.



3 Retire la boquilla de engrase e instale el adaptador apropiado.



4 Revise el volumen del fuelle de grasa así como los demás artículos dentro del Service Pack (Batería, fuelle de grasa y funda protectora).

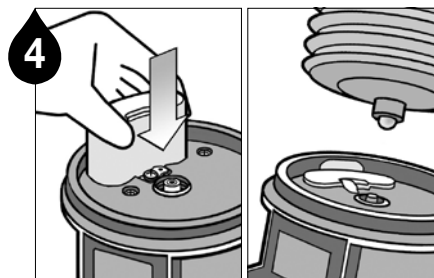

5 Inserte la batería. Purgue el lubricante a 1 cm más allá de la punta del fuelle de grasa.

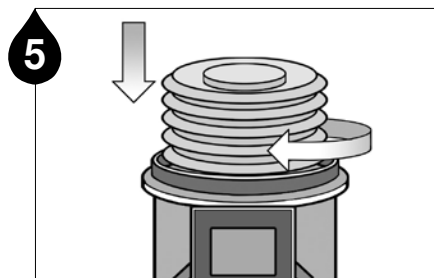

6 Cuidadosamente atornille el fuelle de grasa en la dirección de las manecillas del reloj sin sobre ajustar.

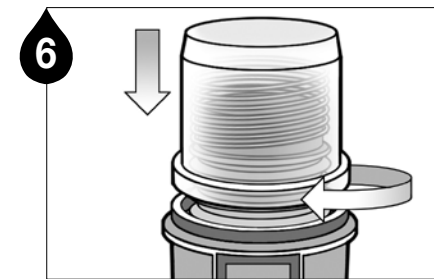

7 Vuelva a colocar la tapa y de vuelta hacia la derecha hasta que se escuche un leve "click".

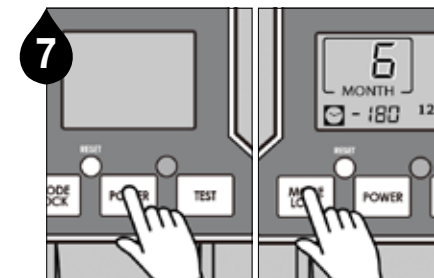

8 Oprima el botón "POWER" por 2 segundos para encender la unidad. Oprima el botón MODE para programar el período de dispensación.

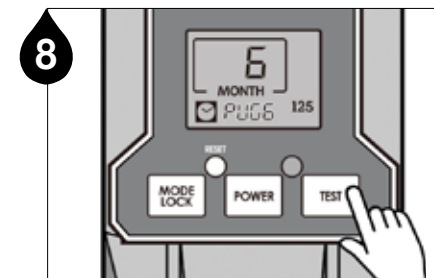

9 Oprima el botón TEST durante 2 segundos para ejecutar un ciclo de prueba y así comprobar que su lubricador esté funcionando correctamente.

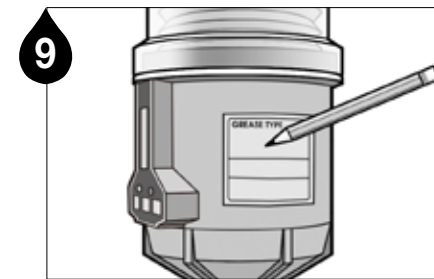

10 Anote la fecha de instalación así como la fecha de la finalización prevista del ciclo de lubricación en el lubricador utilizando la etiqueta proporcionada en el Service Pack para fines de mantenimiento.

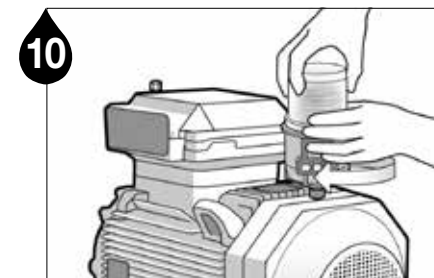

11 Instale el lubricador sobre el punto de lubricación. Cuando el período de dispensación se haya terminado, reemplace el Service Pack siguiendo los pasos del 3 al 6.

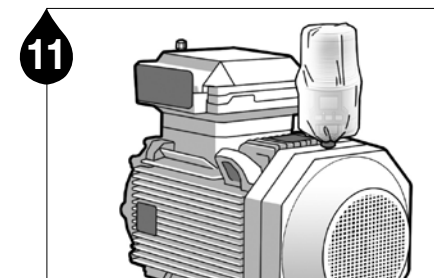

12 Instale la funda protectora sobre el lubricador como protección adicional.

## Directrices para el diagnóstico de fallas

### 5r00 (Sensor)

**Síntoma:** Operación en espera debido a la falta de detección del sensor del motor

**Posible causa:** Problema con el sensor del motor

**Solución:** Favor de ponerse en contacto con su proveedor

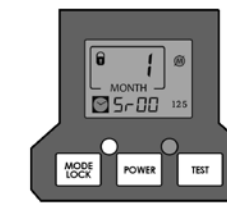

### bP00 (Backpressure)

**Síntoma:** Indicación de contrapresión excesiva

**Posible causa:** Contrapresión excesiva debido a grasa endurecida en el punto de lubricación, la sobre lubricación, un pliegue en la línea de lubricación, o instalación a una distancia mayor de lo requerido, etc.

**Solución:** A) Revise la contrapresión en el punto de lubricación y / o línea de lubricación, B) Cerciore que el volumen de lubricante programado sea el correcto para la aplicación, C) Reduzca la distancia de la instalación remota, o D) Utilice una pistola de engrase manual para despejar cualquier obstrucción que se pueda encontrar en el punto de lubricación.

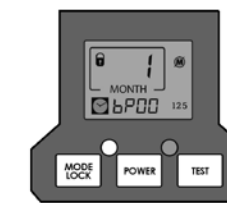

### Ch00 (Check)

**Síntoma:** Indicación que el motor eléctrico no está funcionando correctamente

**Posible causa:** Es posible que el motor eléctrico no pueda activarse debido a un problema eléctrico

**Solución:** Favor de ponerse en contacto con su proveedor

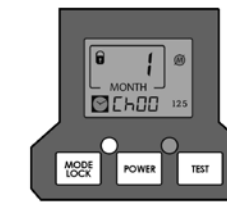

**Síntoma:** Pantalla en blanco

**Posible causa:** Mal funcionamiento eléctrico del CPU o problema de batería

**Solución:** Reemplace la batería / Presione el botón de reinicio para reiniciar el lubricador / Comuníquese con su proveedor si el problema persiste

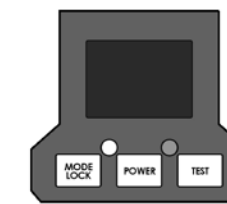

## Mandos / Características de la Pantalla LCD

**Periodo de dispensación**  
1-12 meses

MODE LOCK

**Modo de bloqueo automático**  
Presione durante 2 segundos para desbloquear (  )

**POWER**  
Presione durante 2 segundos para **ENCENDER / APAGAR**

**Modo PRUEBA / PURGA**  
Presione durante 2 segundos para ejecutar una PRUEBA. Presione brevemente para finalizar la misma función. La PRUEBA se detendrá después de completar el ciclo en curso.

**RESET**  
Reinicie la unidad cuando no esté funcionando correctamente y/o después de haber cambiado el Service Pack (Set de Recarga)

## Despliegues en pantalla

 **6**  
MONTH  
Ajuste de periodo de dispensación

 - **180**  
Días restantes antes de terminarse el ciclo de lubricación

 Modo de bloqueo automático

**60 / 125**  
**250 / 500**  
Capacidad de volumen de lubricante

 Bateria baja

 Operación en espera (Consulte las directrices para el diagnóstico de fallas)

 Indicación de nivel de lubricante vacío

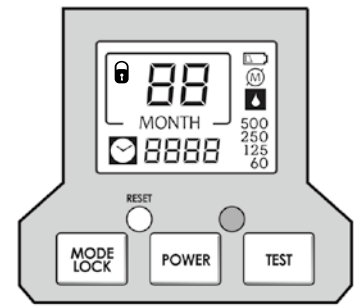



 +  Luz de fondo **Encendido / Apagado**



Mantenga presionado el botón MODE/LOCK y luego presione el botón TEST para activar la función de retroiluminación de la pantalla

 **Ch00**  
Cantidad de días que la operación ha estado en espera debido a la falla del motor

 **5r00**  
Cantidad de días que la operación ha estado en espera debido a una falla del sensor del motor

 **bP00**  
Cantidad de días que la operación ha estado en espera debido a una contrapresión excesiva

 **PUG6**  
Cantidad de ciclos de purga restantes

 **5t03**  
Cantidad de días desde haber terminado el ciclo de lubricación ( y  también desplegarán)

 El LED rojo parpadea cuando la batería está baja, existe una contrapresión excesiva, o si el lubricante se ha agotado

 El LED parpadea en verde cuando el lubricador está funcionando correctamente

## Certificaciones



This device complies with Part 15 of the FCC Rules. Operation is subject to the following two conditions : (1) This device may not cause harmful interference, and (2) this device must accept any interference received, including interference that may cause undesired operation.

## Métodos de montaje

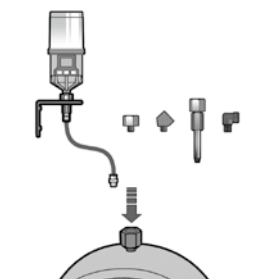

**Instalación a un solo punto**  
Instalación directa o a distancia a través de una línea de lubricación

El montaje directo siempre es preferible. Sin embargo, para las aplicaciones que no permiten una instalación directa al punto de lubricación, se puede montar a distancia utilizando uno de nuestros kits para instalar remotamente. Favor de mantener la distancia entre el punto de lubricación y el lubricador lo más cerca que sea posible.

Para instalaciones a distancia utilice una línea de lubricación con un diámetro externo de 6mm (1/4"), pre llenada con el mismo lubricante o uno que sea compatible al contenido del lubricador.

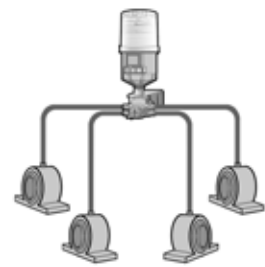

**Instalación para puntos múltiples**  
Instalación a Distancia Utilizando Distribuidor Progresivo Para (2 a 8 Puntos)

Se puede lubricar a puntos múltiples con el Pulsarlube M utilizando nuestro kit para lubricar a distancia. Después de haber instalado el mismo, se recomienda se revise cuanta presión se toma para llegar el lubricante a los puntos de lubricación. Esto se hace conectando un manómetro en la punta de una graseira. Después, conecte la graseira al distribuidor para cerciorar que no exista más de 30 bar (435 psi) de presión en las líneas de lubricación.

## ⚠ Advertencia

- ▶ Para la instalación remota, mantenga la distancia máxima a 6m (20ft) o menos.
- ▶ No taponie ninguno de los orificios abiertos del distribuidor. El kit o divisor debe ser ordenado con el número apropiado de puntos requeridos. Para obtener más información sobre el bloque divisor, por favor consulte el manual de instalación a distancia para puntos múltiples.
- ▶ Utilice una batería de litio para aplicaciones específicas, tales como : temperaturas extremadamente bajas, o una instalación remota para lubricar a puntos múltiples con un lubricador M de 500ml.

**Vida Útil y Garantía** La garantía del producto se limita a defectos en materiales y mano de obra y no cubre los daños colaterales debido al uso indebido, abuso y / o cualquier otro uso inadecuado de este producto. El periodo de garantía es de 1 año a partir de la fecha de compra.

Rev.01

ISO9001/14001



**PULSARLUBE**

Manual de usuario

Pulsarlube **M**  
**Series**  
(60ml/125 & 250ml/500ml)

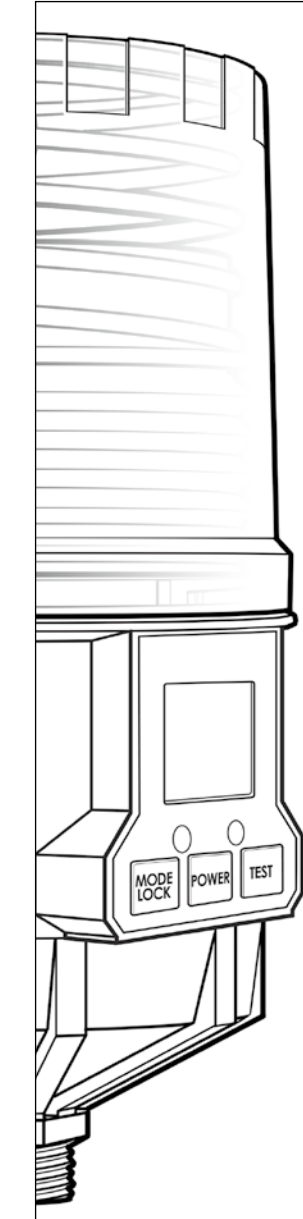

**Pulsarlube USA, Inc.**  
1480 Howard Street, Elk Grove Village, IL 60007, USA  
TEL:1-847-593-5300 FAX:1-847-593-5303 www.pulsarlube.com / info@pulsarlube.com