

각부명칭

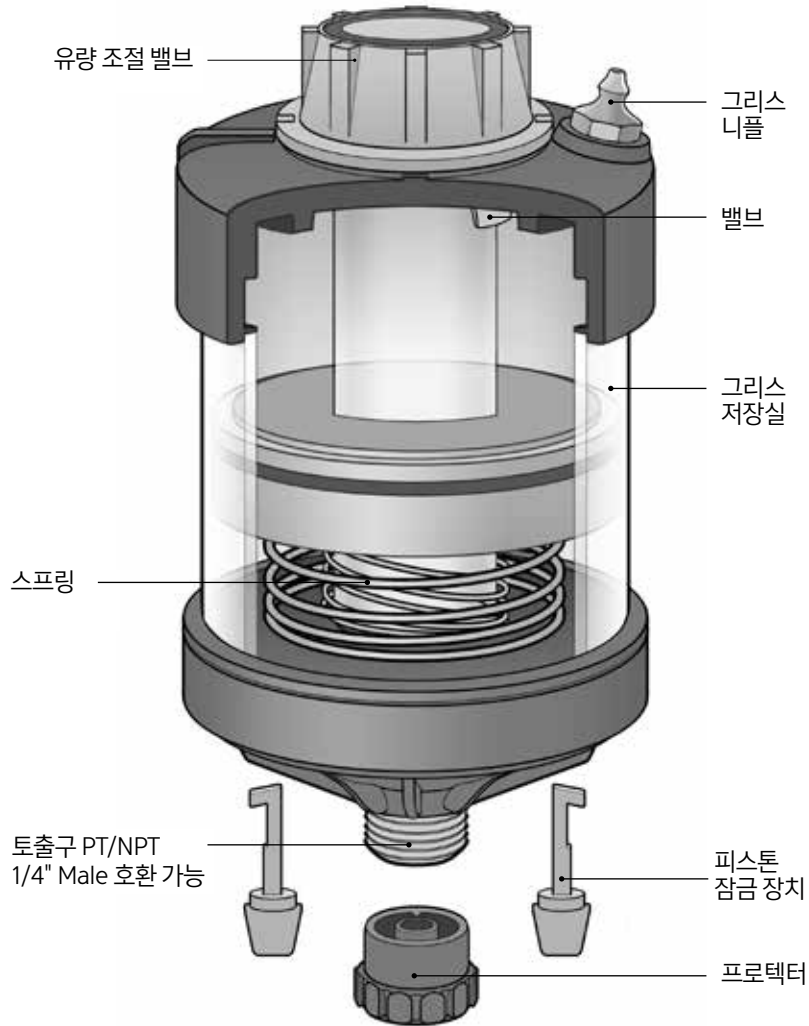

설치 방법

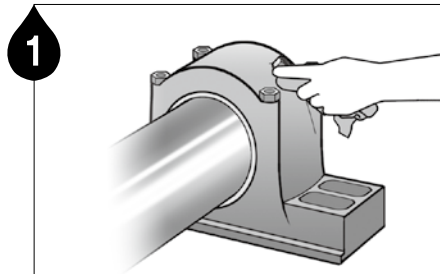

1
그리스 주입구 (Nipple) 주변의 오염물질을 깨끗이 닦아줍니다.

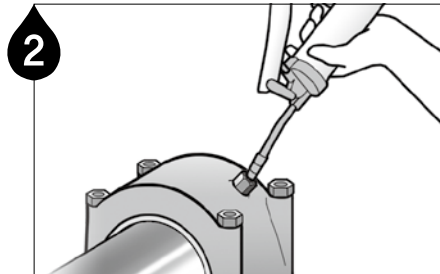

2
그리스 관로가 막혀있는 경우 그리스건으로 관로를 확보해 줍니다. **Note1** 그리스가 경화된 경우 퍼징 (purging)을 통해 관로 확보. **Note2** 주유기로 급유될 그리스는 설비내 그리스 (기존 그리스)와 동종 또는 호환성이 있어야 함

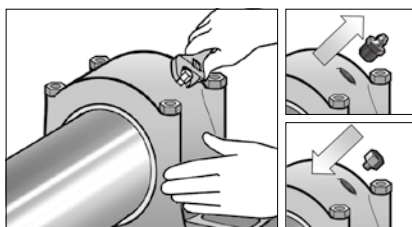

3
그리스 주입구 (Nipple)을 풀어주고 치수가 맞는 레듀서 (Reducer)를 체결합니다.

그리스가 장입된 제품을 사용할 경우

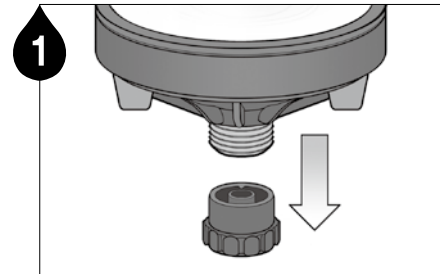

1
프로텍터를 열어줍니다.

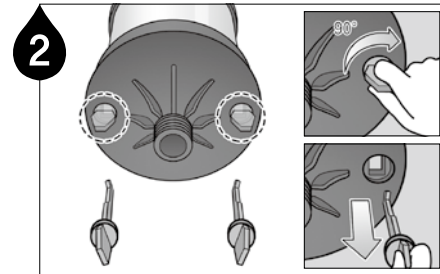

2
피스톤 잠금 장치를 90° 돌려 제거합니다.

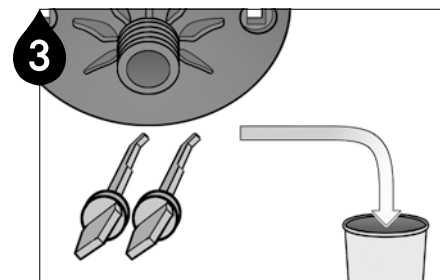

3
제거한 피스톤 잠금 장치는 폐기합니다.

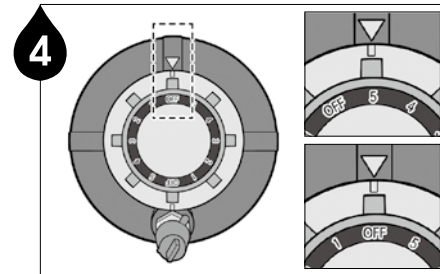

4
유량 조절 밸브를 5번 방향으로 돌린 후 그리스가 나오는지 확인하고 밸브를 잠궈줍니다.

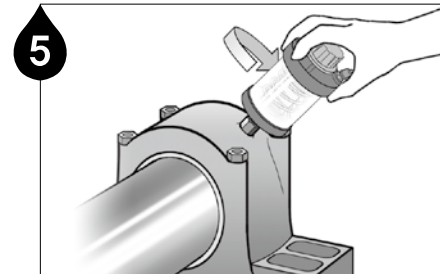

5
급유 개소에 제품을 설치합니다.

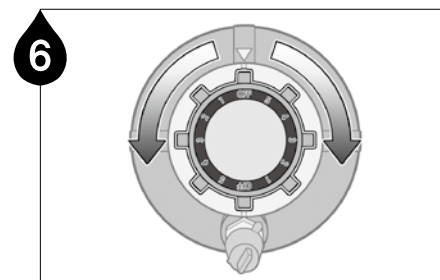

6
사용 환경에 적합한 유량 조절 밸브 번호를 선택합니다.

그리스가 미장입된 제품을 사용할 경우

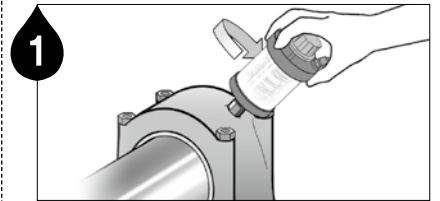

1
급유 개소에 제품을 설치합니다.

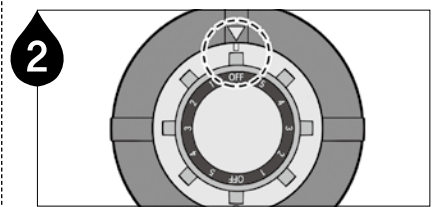

2
유량 조절 밸브를 "OFF" 상태로 설정합니다.

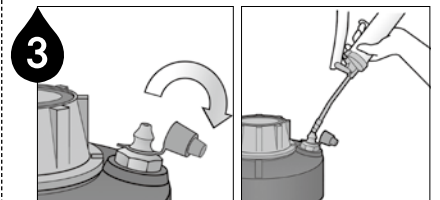

3
그리스 건을 이용하여 그리스를 장입합니다. (그리스 충전 시 뒷면 주의사항 참조)

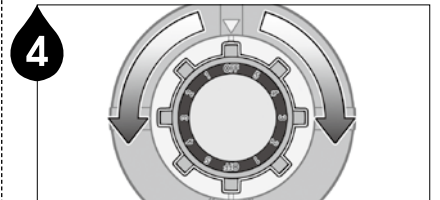

4
사용 환경에 적합한 유량 조절 밸브 번호를 선택합니다.

그리스 충전 시 주의사항

- ▶ 고압, 대용량 그리스 펌프를 이용한 충전은 피해주십시오.
- ▶ 직접 그리스 건으로 그리스를 충전할 경우, 주유기 내부에 잔존하는 그리스를 반복해서 토출하여 용기 내 공기를 제거하면 보다 효과적인 급유를 유도할 수 있습니다.
- ▶ 유량 조절 밸브의 숫자는 밸브 크기 증가로 인한 토출 유량 비율을 나타내며 OFF-5까지 6단계로 조절 가능합니다.



- ▶ 과도한 양의 그리스 장입은 제품 파손의 원인이 되므로 “Do not fill below this line” 이하로 피스톤이 내려가지 않도록 주의하십시오.

사용 시 유의사항

- ▶ 본 제품은 그리스에 한시 압력을 가하는 방식이므로 주기 점검 차트를 만들어 그리스 토출 여부를 확인하고 지속적으로 관리하면 보다 효율적으로 사용하실 수 있습니다.
- ▶ 최상의 급유를 위해 설비 환경의 역압 및 온도 변화를 고려하여 급유량을 조절해주시십시오.
- ▶ 한 달 이상 급유량 변동이 없거나 장시간 점검하지 않은 급유개소의 경우

1. 장비에서 제품 분리 시 유량 조절 밸브를 'OFF' 하십시오.
2. 밸브를 최대한 개방하여 (#5) 그리스 토출 유무를 확인하십시오.
3. 그리스 토출 시 잔여 그리스를 완전히 토출시킨 후 그리스를 재장입하고 원하는 유량 조절 밸브를 설정한 뒤 주기 점검 차트를 작성하여 지속적으로 급유 상태를 확인하십시오.
4. 그리스가 토출 되지 않을 시 상기 3번을 다시 시도하십시오.
5. 그리스가 소량 토출 되거나 나오지 않는 경우에는 그리스가 경화된 상태이므로 폐기하십시오.

제품 설치 방법

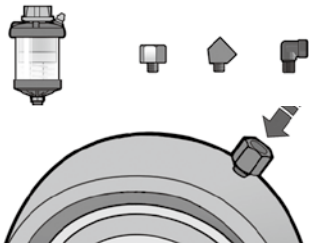

스프링 타입 주유기는 단독 급유 직결 설치를 원칙으로 가급적 관로 부하 저항이 최소화되도록 설치하여야 효과적으로 급유할 수 있습니다.

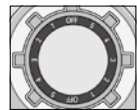

- ▶ 유량 조절 밸브의 숫자는 밸브 크기 증가로 인한 토출 유량 비율을 나타내며 OFF-5까지 6단계로 조절 가능합니다.

제품보증 제품의 보증기간은 구매일로부터 1년입니다. 제품보증은 제품의 결함에 국한되며, 사용자의 취급 부주의 및 부적절한 사용으로 인한 부수적인 피해에는 해당하지 않습니다.

PULSARLUBE

The World Leader of Automatic Lubrication

 (주) KLT

서울시 금천구 벚꽃로 298, 814호 대표번호 1833-8411 Fax 02)2083-8485
Website www.pulsarlube.co.kr E-Mail klt_sales@pulsarlube.com

